

ИНСТРУКЦИЯ ПО ЭКСПЛУАТАЦИИ
совмещенная с паспортом изделия

HUBERTH

Аккумуляторная полировальная машинка Nano

Вер. 2 / 2022-06-28



Внимательно ознакомьтесь с этим руководством перед использованием инструмента и храните его на случай необходимости



EAC

ИНСТРУКЦИЯ ПО ЭКСПЛУАТАЦИИ

совмещенная с паспортом изделия

HUBERTH

**Аккумуляторная полировальная
машинка Nano**

Вер. 2 / 2022-06-28

СОДЕРЖАНИЕ

ВВЕДЕНИЕ	3
НАЗНАЧЕНИЕ.....	3
КОМПЛЕКТ ПОСТАВКИ*	4
ИДЕНТИФИКАЦИОННЫЕ ДАННЫЕ	4
СИМВОЛЫ И ПРЕДУПРЕЖДЕНИЯ	4
ПРАВИЛА БЕЗОПАСНОСТИ ПРИ РАБОТЕ С ЭЛЕКТРОИНСТРУМЕНТОМ.....	5
ТЕХНИЧЕСКИЕ ХАРАКТЕРИСТИКИ	10
СБОРКА.....	10
СНЯТИЕ И УСТАНОВКИ АДАПТЕРА ПИТАНИЯ.....	11
ЗАРЯДКА	11
ЭКСПЛУАТАЦИЯ	12
ОБСЛУЖИВАНИЕ И КОНТРОЛЬ	14
ХРАНЕНИЕ ИНСТРУМЕНТА / УТИЛИЗАЦИЯ АККУМУЛЯТОРА	14
ОБСЛУЖИВАНИЕ И РЕМОНТ.....	14
УСЛОВИЯ ГАРАНТИИ.....	14
СРОКИ СЛУЖБЫ И ХРАНЕНИЯ	15
СЕРТИФИКАТЫ	16

ИНСТРУКЦИЯ ПО ЭКСПЛУАТАЦИИ

совмещенная с паспортом изделия

HUBERTH

Аккумуляторная полировальная машинка Nano

Вер. 2 / 2022-06-28

ВВЕДЕНИЕ

Благодарим за приобретение продукции HUBERTH!

Настоящее руководство предназначено для техников мастерской, отвечающих за подъемник (операторов), и техников по регулярному обслуживанию (операторов по техническому обслуживанию).

Компания-производитель Huberth не несет ответственности за возможные проблемы, повреждения, аварии и т. д., полученные в результате несоблюдения инструкций, содержащихся в настоящем руководстве.

Только уполномоченные изготовителем квалифицированные специалисты **ОФИЦИАЛЬНЫХ ДИЛЕРОВ** или **СЕРВИСНЫХ ЦЕНТРОВ** могут проводить подъем, транспортировку, сборку, настройку, специальное обслуживание и ремонт инструмента. Операторам, не ознакомленным с инструкциями и процедурами, изложенными в настоящем руководстве, эксплуатация оборудования категорически запрещена.

Для надлежащего использования настоящего руководства рекомендуется:

- Хранить руководство рядом с инструментом в легкодоступном и защищенном от влаги месте.
- Использовать настоящее пособие надлежащим образом, не повреждая его.
- Настоящее руководство является неотъемлемой частью инструмента: оно должно храниться в течение всего срока службы и передаваться новому владельцу в случае его продажи.

НАЗНАЧЕНИЕ

Компактная аккумуляторная полировальная машинка Huberth Nano совместима со всем ассортиментом поролоновых полировальных дисков, паст и аксессуаров от различных производителей.

Концепция аккумуляторной полировальной машинки заключается в повышении эффективности полировки и оптимизации опыта пользователя.

Полировальная машинка Huberth Nano идеально подходит для ухода за автомобилем, детейлинга, точечной полировки, а также в хозяйстве для мелкого ремонта и восстановления внешнего вида поверхностей - от пластика до финишных лакокрасочных покрытий.

- Компактный и эргономичный инструмент для работы одной рукой
- Литий-ионный аккумулятор нового поколения с быстрой перезарядкой и длительным сроком службы
- Высокопроизводительный бесколлекторный электродвигатель обеспечивает высокие эксплуатационные характеристики при работе от аккумулятора
- Регулятор с установкой на 6 рабочих скоростей для универсальности применения и плавного запуска

ИНСТРУКЦИЯ ПО ЭКСПЛУАТАЦИИ

совмещенная с паспортом изделия

HUBERTH

Аккумуляторная полировальная машинка Nano

Вер. 2 / 2022-06-28

- Встроенный контроллер рабочих режимов и зарядки
- Кнопка блокировки шпинделя – для быстрой и простой смены полировальной основы и аксессуаров
- Светодиодные индикаторы показывают состояние аккумулятора, обеспечивая соответствующее обслуживание самого аккумулятора.

КОМПЛЕКТ ПОСТАВКИ*

1 шт. аккумуляторная полировальная машинка	1 шт. медный эксцентрик 3 мм
2 шт. Li-Ion сменная аккумуляторная батарея	1 шт. медный эксцентрик 12 мм
1 шт. зарядное устройство	1 шт. шестигранный соединительный вал
1 шт. сетевой адаптер	1 шт. съёмник подошвы
1 шт. полировальная подошва Ø30 мм	1 шт. щетка
1 шт. полировальная подошва Ø50 мм	1 шт. мягкий кейс для переноски

* комплект поставки в разных моделях может различаться. Здесь указана максимальная комплектация

ИДЕНТИФИКАЦИОННЫЕ ДАННЫЕ



Название:	Полировальная машинка Nano
Артикул:	RP2077180
Число оборотов подошвы:	2000-5000 об/мин
Электропитание:	10.8/12 В постоянного тока
Сертификация:	EAC / CE
Не утилизировать с бытовыми отходами	
При работе использовать средства индивидуальной защиты	

СИМВОЛЫ И ПРЕДУПРЕЖДЕНИЯ



ВАЖНО: информация, требующая повышенного внимания.

ПРЕДУПРЕЖДЕНИЕ: данная операция может стать причиной серьезного повреждения или возникновения опасности.

ВНИМАНИЕ: данная операция может стать причиной получения небольших ран и повреждения собственности.

ИНСТРУКЦИЯ ПО ЭКСПЛУАТАЦИИ

совмещенная с паспортом изделия

HUBERTH

**Аккумуляторная полировальная
машинка Nano**

Вер. 2 / 2022-06-28

ПРАВИЛА БЕЗОПАСНОСТИ ПРИ РАБОТЕ С ЭЛЕКТРОИНСТРУМЕНТОМ



Ознакомьтесь со всеми пунктами данного руководства. При несоблюдении всех приведенных ниже инструкций возможно поражение электрическим током, возникновение пожара и/или получение серьезных травм.

РАБОЧЕЕ МЕСТО

Поддерживайте чистоту и обеспечьте надлежащее освещение на рабочем месте. Не допускается работать с электроинструментом во взрывоопасной среде, например в присутствии легковоспламеняющихся жидкостей, газов или пыли. При работе электроинструмента создаются искры, которые могут зажечь пыль или газы. При работе с электроинструментом наблюдатели, дети и посетители должны находиться на расстоянии. При наличии отвлекающих факторов можно потерять контроль.

ЭЛЕКТРОБЕЗОПАСНОСТЬ

Перед подсоединением инструмента к розетке проверьте, что напряжение в сети соответствует диапазону напряжений, указанному на паспортной табличке. Не допускается подключать инструменты, предназначенные только для переменного тока, к источнику постоянного тока.

Не прикасайтесь частями тела к заземленным поверхностям, например, трубам, радиаторам, регистрам и холодильникам. При заземлении тела риск поражения электрическим током повышается. Если работа с электроинструментом во влажной среде неизбежна, необходимо установить защитный выключатель замыкания на землю в схему питания инструмента. Чтобы дополнительно повысить безопасность, используются диэлектрические резиновые перчатки и обувь.

Не допускайте воздействия дождя и влаги на электроинструмент. При попадании воды в электроинструмент повышается риск поражения электрическим током.

Не нарушать правила эксплуатации шнура питания. Не используйте шнур питания для переноски инструмента и не вытягивайте вилку из розетки за шнур. Шнур должен находиться на расстоянии от источников тепла, емкостей с маслом, острых краев или движущихся деталей. Поврежденные шнуры следует незамедлительно заменять. При повреждении шнура питания повышается риск поражения электрическим током. При работе с электроинструментом вне помещения следует использовать удлинитель с маркировкой «W-A» или «W». Эти удлинители рассчитаны на наружное применение и сокращают риск поражения электрическим током.

ИНДИВИДУАЛЬНАЯ БЕЗОПАСНОСТЬ

Сохраняйте бдительность, следите за своими действиями и следуйте здравому смыслу при эксплуатации электроинструмента. Не используйте инструмент, если вы устали или находитесь под воздействием наркотических или лекарственных средств или алкоголя. При потере внимания на мгновение при работе с электроинструментом возможна тяжелая травма.

Используйте подходящую одежду. Не носите длинной одежды и ювелирных украшений. Соберите длинные волосы. Волосы, одежда и перчатки должны находиться

ИНСТРУКЦИЯ ПО ЭКСПЛУАТАЦИИ

совмещенная с паспортом изделия

HUBERTH

**Аккумуляторная полировальная
машинка Nano**

Вер. 2 / 2022-06-28

на расстоянии от движущихся деталей. Свободная одежда, ювелирные украшения или длинные волосы могут попасть в движущиеся детали. Руки должны быть сухими, чистым, без следов масла и смазки.

Не допускайте непреднамеренного пуска. Перед подсоединением штекера в розетку убедитесь, что выключатель питания находится в положении «OFF» (ВЫКЛ).

При переноске инструмента с пальцем на выключателе или при подключении к розетке, когда выключатель включен, возможны несчастные случаи.

Перед включением инструмента уберите регулировочные ключи. Оставленный на вращающейся детали инструмента ключ может стать причиной травмы.

Сохраняйте опору. Надежно опирайтесь на ноги и поддерживайте равновесие. При надежной опоре на ноги и сохранении равновесия обеспечивается лучший контроль за инструментом в непредвиденных обстоятельствах.

Используйте средства защиты. Обязательно используйте средства защиты глаз. Когда того требуют обстоятельства, следует использовать респиратор, нескользящую обувь, каску и средства защиты органов слуха.

ИСПОЛЬЗОВАНИЕ ИНСТРУМЕНТА И УХОД ЗА НИМ

Используйте зажимы или иные средства крепления и опоры для заготовки на устойчивой площадке. Когда вы держите заготовку руками или прижимаете ее к своему телу, это не обеспечивает нужной устойчивости и может привести к потере контроля.

Не давите с силой на инструмент. Используйте инструмент, соответствующий вашей ситуации. При использовании правильного инструмента повысится качество и безопасность работы при сохранении расчетной производительности.

Не используйте инструмент при неработающем выключателе. Если управление инструментом с помощью выключателя невозможно, это представляет опасность, и инструмент необходимо отремонтировать.

Перед выполнением любых регулировок, сменой принадлежностей или хранением инструмента отключите штекер от источника питания. Такие профилактические меры сокращают риск непреднамеренного включения инструмента.

Отключенный инструмент следует хранить в месте, недоступном для детей и других лиц, не прошедших обучение. В руках не прошедших обучение пользователей инструменты представляют опасность.

Проявляйте аккуратность при обслуживании инструментов. Режущий инструмент должен быть острым и чистым. Прошедшие надлежащее техническое обслуживание инструменты, с острыми режущими кромками с меньшей вероятностью заклинят, и ими легче управлять. Любые изменения или модификации являются случаем неправильного употребления и могут привести к появлению опасных условий.

Проверяйте нарушение центровки или заклинивание движущихся деталей, поломку деталей и любые иные условия, которые могут негативно повлиять на эксплуатацию. При повреждении перед использованием инструмента необходимо пройти сервисное обслуживание. Многие несчастные случаи связаны с ненадлежащим техническим обслуживанием инструментов. Разработайте график периодического обслуживания инструмента.

ИНСТРУКЦИЯ ПО ЭКСПЛУАТАЦИИ

совмещенная с паспортом изделия

HUBERTH

**Аккумуляторная полировальная
машинка Nano**

Вер. 2 / 2022-06-28

Используйте только принадлежности, рекомендованные изготовителем для вашей модели. Принадлежности, подходящие для одного инструмента, могут быть опасными при использовании на другом инструменте.

ИСПОЛЬЗОВАНИЕ АККУМУЛЯТОРНОГО ИНСТРУМЕНТА И УХОД ЗА НИМ

Перед установкой аккумулятора выключатель должен находиться в отключенном положении.

При вставке аккумулятора в электроинструмент с включенным выключателем возможны несчастные случаи. Для подзарядки используется только зарядное устройство, указанное изготовителем. Зарядное устройство, предназначенное для одного типа аккумуляторов, может стать причиной пожара при использовании с аккумулятором другого типа.

Используйте электроинструмент только с предусмотренным типом аккумуляторов. Использование любых иных аккумуляторов может привести к травмам и пожарам.

Когда аккумулятор не используется, его следует держать на расстоянии от других металлических предметов, например, канцелярских скрепок, монет, ключей, гвоздей, винтов и прочих небольших металлических предметов, которые могут замкнуть клеммы аккумулятора. Короткое замыкание на клеммах аккумулятора может стать причиной ожогов или пожара.

При ненадлежащих условиях из аккумулятора может вытечь жидкость. Избегайте контакта с этой жидкостью. При непреднамеренном контакте промойте место контакта водой. При попадании этой жидкости в глаза также следует обратиться за медицинской помощью. Вытекшая из аккумулятора жидкость может привести к раздражению или ожогам.

ОБСЛУЖИВАНИЕ

За сервисным обслуживанием следует обращаться к квалифицированному специалисту, использующему только оригинальные запасные части. Таким образом можно обеспечить безопасность использования инструмента.

ВАЖНЫЕ УКАЗАНИЯ ПО БЕЗОПАСНОСТИ ПРИ РАБОТЕ С ЗАРЯДНЫМ УСТРОЙСТВОМ



Ненадлежащее или небезопасное использование зарядных устройств может привести к летальному исходу или тяжелым травмам. Чтобы избежать этих рисков, соблюдайте приведенные ниже базовые инструкции по эксплуатации:

ОЗНАКОМЬТЕСЬ СО ВСЕМИ ИНСТРУКЦИЯМИ.

Перед использованием зарядного устройства ознакомьтесь со всеми инструкциями и знаками предосторожности на зарядном устройстве, аккумуляторе и изделии, в котором используется аккумулятор.

Для сокращения риска получения травм используйте оригинальный аккумулятор. Другие типы аккумуляторов могут взорваться, что причинит травмы и повреждения.

Не допускайте воздействие дождя или снега на аккумулятор.

ИНСТРУКЦИЯ ПО ЭКСПЛУАТАЦИИ

совмещенная с паспортом изделия

HUBERTH

**Аккумуляторная полировальная
машинка Nano**

Вер. 2 / 2022-06-28

При использовании принадлежностей, не рекомендованных и не продаваемых изготовителем зарядного устройства, создается риск пожара, поражения электрическим током или получения травм людьми.

Для сокращения риска повреждения электрического штекера и шнура питания при отсоединении зарядного устройства от сети следует тянуть за штекер.

Шнур питания должен быть расположен таким образом, чтобы не наступать на него и не спотыкаться о него и не допускать иных повреждений или натяжения.

Удлинитель допускается использовать только в случае крайней необходимости. Если используется несоответствующий удлинитель, это может привести к риску пожара и поражению электрическим током. Если необходимо использовать удлинитель, проверьте следующее:

а. Ножки вилки удлинительного шнура имеют такой же размер, форму и количество, как у штекера зарядного устройства;

б. Электрические соединения в удлинителе выполнены надлежащим образом и находятся в хорошем состоянии;

с. Провод имеет достаточно крупное сечение, достаточное для номинального переменного тока зарядного устройства.

Не допускается эксплуатация зарядного устройства с поврежденным шнуром или штекером. Такие устройства необходимо незамедлительно заменять.

Не используйте зарядное устройство после тяжелых ударов, падений или любых иных повреждений. В таких случаях передайте устройство квалифицированному специалисту по ремонту.

Не разбирайте зарядное устройство. Если требуется ремонт, передайте его квалифицированному специалисту по ремонту или обслуживанию. Неверная обратная сборка может привести к поражению электрическим током или пожару.

Для сокращения риска поражения электрическим током, отсоедините зарядное устройство от розетки перед выполнением технического обслуживания или очистки. Если просто убрать аккумулятор, этот риск сохраняется.

ВАЖНЫЕ УКАЗАНИЯ ПО БЕЗОПАСНОСТИ ИСПОЛЬЗОВАНИЯ АККУМУЛЯТОРА И ЗАРЯДНОГО УСТРОЙСТВА



Перед использованием электроинструмента необходимо зарядить аккумулятор. Перед использованием зарядного устройства ознакомьтесь со всеми инструкциями и указаниями по мерам предосторожности на зарядном устройстве, аккумуляторе и в настоящем руководстве.



ИСПОЛЬЗУЙТЕ ТОЛЬКО ОРИГИНАЛЬНЫЕ АККУМУЛЯТОРЫ. ДРУГИЕ АККУМУЛЯТОРЫ МОГУТ ВЗОРВАТЬСЯ И ВЫЗВАТЬ ТРАВМЫ ПРИ ЭКСПЛУАТАЦИИ!

Чтобы избежать риска травм соблюдайте приведенные ниже инструкции:



При ненадлежащем использовании аккумулятора или зарядного устройства возможны тяжелые травмы. Для предотвращения травм:

ИНСТРУКЦИЯ ПО ЭКСПЛУАТАЦИИ

совмещенная с паспортом изделия

HUBERTH

**Аккумуляторная полировальная
машинка Nano**

Вер. 2 / 2022-06-28

ЗАПРЕЩЕНО разбирать аккумулятор.

ЗАПРЕЩЕНО сжигать аккумулятор, даже если он поврежден или полностью изношен. В огне аккумулятор может взорваться.

ЗАПРЕЩЕНО замыкать клеммы аккумулятора.

ЗАПРЕЩЕНО вставлять в вентиляционные отверстия зарядного устройства любые предметы. Это может привести к поражению электрическим током или повреждению зарядного устройства.

ЗАПРЕЩЕНО заряжать аккумуляторы вне помещения. Не допускайте попадания прямых солнечных лучей на аккумулятор и используйте аккумулятор только при низкой влажности и надлежащей вентиляции. Не заряжайте аккумуляторы при температуре ниже 0°C или выше 40°C. Строго запрещено подсоединять два зарядных устройства друг к другу.

ЗАПРЕЩЕНО вставлять посторонние предметы в отверстие для установки для аккумулятора или в зарядное устройство.

ЗАПРЕЩЕНО использовать при зарядке повышающий трансформатор. Не используйте для зарядки бензогенератор или источник постоянного тока.

ЗАПРЕЩЕНО хранить аккумулятор или зарядное устройство в местах, где температуры может достигать 40°C и более.

Зарядное устройство допускается подключать **только** к стандартной бытовой электросети. При использовании зарядного устройства с другим напряжением возможен перегрев и повреждение зарядного устройства.

После зарядки одного аккумулятора и перед зарядкой другого необходимо **обязательно** выждать не менее 15 минут для предотвращения перегрева зарядного устройства.

Когда зарядное устройство не используется, **обязательно** отсоединяйте шнур питания от розетки.

МЕРЫ ПРЕДОСТОРОЖНОСТИ ПРИ РАБОТЕ С АККУМУЛЯТОРОМ

Этот аккумулятор предназначен для использования только с полировальной машинкой. Не допускается использовать аккумулятор с другим мощным электроинструментом (например, циркулярной пилой, сабельной пилой, угловой шлифовальной машинкой, воздуходувкой и т. д.). Для продления срока службы аккумулятор имеет функцию защиты для отключения напряжения на выходных клеммах. В описанных ниже случаях (с 1 по 3) двигатель может остановиться при использовании настоящего изделия, даже при включенном выключателе. Это не представляет проблемы, но является результатом срабатывания защитной функции.

Двигатель останавливается при разряде аккумулятора. В этом случае аккумулятор необходимо незамедлительно зарядить.

Двигатель может остановиться при перегрузке инструмента. В этом случае необходимо отключить выключатель и устранить причины перегрузки. После этого можно вновь пользоваться инструментом.

При перегреве аккумулятора в результате перегрузки питание от аккумулятора может прекратиться. В этом случае необходимо прекратить пользоваться аккумулятором и дать ему остыть. После этого можно вновь пользоваться инструментом.

ИНСТРУКЦИЯ ПО ЭКСПЛУАТАЦИИ

совмещенная с паспортом изделия

HUBERTH

Аккумуляторная полировальная машинка Nano

Вер. 2 / 2022-06-28

ТЕХНИЧЕСКИЕ ХАРАКТЕРИСТИКИ

Модели / артикулы	RP2077180	
Номинальное напряжение	= 10.8/12 В	
Частота вращения без нагрузки	Вращение	2000-5000 об/мин
	Орбитальное движение	2000-5000 колебаний/мин
Время работы от аккумулятора	30 минут	
Время зарядки	45 минут	
Регулировка скорость	6 скоростей	
Ток перегрузки	8А	
Размер машины	340x53x73 мм	
Масса нетто	0.8 кг	
Электропитание сетевого адаптера	1Ф.х100-240В/50-60 Гц	
Выходное напряжение	= 13В	
Потребляемая мощность	31.2 Вт	
Зарядный ток	2.4 А	

СБОРКА

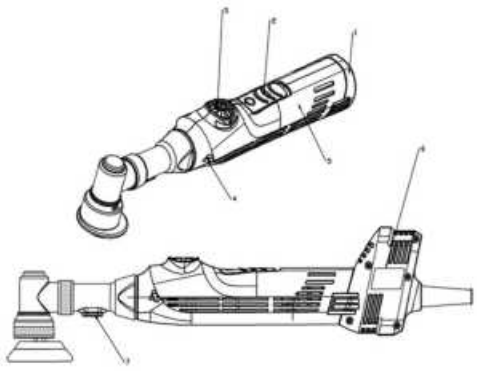
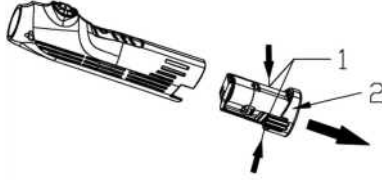
Метод снятия и установки аккумулятора 1. Аккумулятор 2. Двухпозиционный выключатель 3. Регулятор скорости 4. Светодиод 5. Корпус 6. Адаптер питания 7. Кнопка блокировки	
Порядок установки аккумулятора 1. Фиксатор аккумулятора 2. Аккумулятор	

Совместите аккумулятор с пазом в ручке инструмента и задвиньте аккумулятор.

ИНСТРУКЦИЯ ПО ЭКСПЛУАТАЦИИ

совмещенная с паспортом изделия

HUBERTH

Аккумуляторная полировальная машинка Nano

Вер. 2 / 2022-06-28

Всегда вставляйте аккумулятор до упора, пока он не зафиксируется с небольшим щелчком. Если фиксация с щелчком не происходит, аккумулятор может выпасть и причинить травмы вам или окружающим вас людям.

Порядок снятия аккумулятора

Нажмите на фиксатор аккумулятора и достаньте аккумулятор из ручки инструмента.

СНЯТИЕ И УСТАНОВКИ АДАПТЕРА ПИТАНИЯ

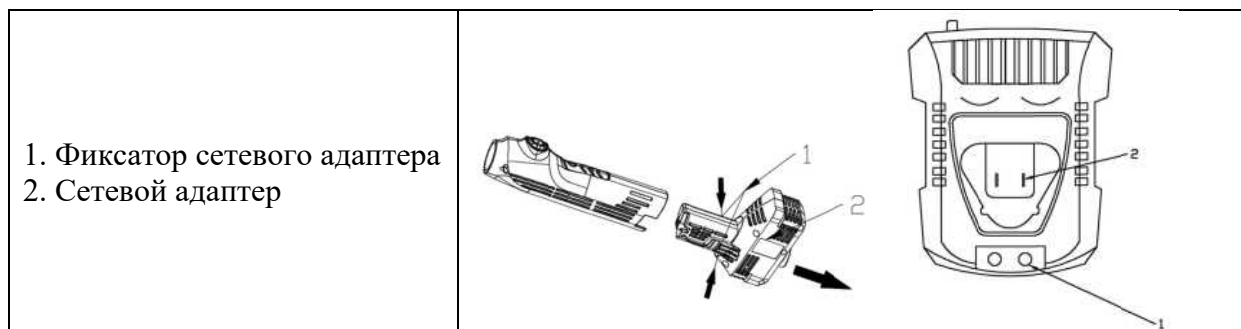

Снятие и установка сетевого адаптера выполняются так же, как снятие и установка аккумулятора. Снимать и устанавливать сетевой адаптер можно, только если адаптер не подключен к розетке сети питания.

ЗАРЯДКА



Перед подсоединением штекера к розетке питания необходимо проверить следующие пункты.

- Напряжение источника питания соответствует указанному на паспортной табличке.
- Шнур питания не поврежден.



Не заряжайте аккумулятор при напряжении выше, чем указано на паспортной табличке, см. раздел «ТЕХНИЧЕСКИЕ ХАРАКТЕРИСТИКИ».

Если напряжение при зарядке превышает указанное на паспортной табличке, зарядное устройство перегорит.

1. Вставьте штекер зарядного устройства аккумулятора в розетку.

Когда штекер зарядного устройства аккумулятора вставлен в розетку, соблюдайте следующие требования.



Не используйте устройство при повреждении шнура питания. Незамедлительно отремонтируйте его.

2. Вставьте аккумулятор в зарядное устройство.

При вставке аккумулятора в зарядное устройство убедитесь, что он соприкасается с нижней частью зарядного устройства. При этом индикатор состояния заряда загорится красным.

ИНСТРУКЦИЯ ПО ЭКСПЛУАТАЦИИ

совмещенная с паспортом изделия

HUBERTH

Аккумуляторная полировальная машинка Nano

Вер. 2 / 2022-06-28

 Перед подключением штекера к розетке убедитесь, что напряжение источника питания соответствует указанному на паспортной табличке.

3. Если зарядное устройство подсоединено к источнику питания, начнется зарядка, и индикатор состояния заряда загорится красным.

 Если индикатор состояния заряда не загорается, достаньте штекер из розетки и проверьте правильность установки аккумулятора.

При полном заряде аккумулятора индикатор состояния заряда отключится.

4. Выньте штекер зарядного устройства из розетки.

5. Выньте аккумулятор из зарядного устройства.

Удерживая зарядное устройство рукой, достаньте аккумулятор из зарядного устройства.

 **CAUTION** Если розетка не закреплена надлежащим образом или если шнур питания выпадает из розетки, требуется ремонт. Обратитесь к электрику. При использовании зарядного устройства в этом состоянии возможен пожар.

Если индикатор состояния заряда быстро мигает красным (с интервалом 0,2 секунды), проверьте, что отверстие для подсоединения аккумулятора не загромождено. Уберите все загромождения. Если загромождения не найдены, возможна неисправность аккумулятора или зарядного устройства. Верните аккумулятор и зарядное устройство в место приобретения.

Если индикатор времени заряда не загорается при подключении шнура питания к розетке, отсоедините шнур питания и проверьте, правильно ли установлен аккумулятор.

Когда аккумулятор используется или остается под прямыми солнечными лучами в течение длительного времени, аккумулятор нагревается. При этом индикатор перегрева загорается зеленым цветом и заряд становится невозможным. Оставьте аккумулятор в зарядном устройстве – зарядка начнется после охлаждения аккумулятора.

При отключении индикатора во время зарядки, отсоедините шнур питания, подождите 3 – 5 минут и вновь подключите шнур питания. Если проблема не устранена, обратитесь к персоналу по ремонту.

Выждите 5 минут после зарядки одного аккумулятора и перед зарядкой другого, поскольку зарядное устройство может перегреться и выйти из строя.

ЭКСПЛУАТАЦИЯ

1. Включение и выключение инструмента

Перед тем, как вставить аккумулятор или адаптер питания необходимо обязательно проверить, что кнопка выключателя работает надлежащим образом и возвращается в отключенное положение.

ИНСТРУКЦИЯ ПО ЭКСПЛУАТАЦИИ

совмещенная с паспортом изделия

HUBERTH

Аккумуляторная полировальная машинка Nano

Вер. 2 / 2022-06-28

Нажмите и переместите кнопку выключателя вперед к головной части машины – инструмент включится.
Переведите кнопку назад в направлении аккумулятора – инструмента выключится.

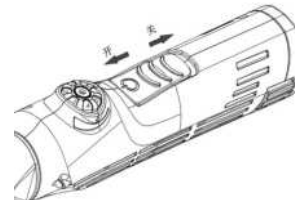

2. Установка и снятие полировальной подошвы

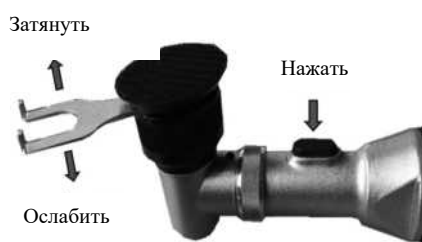

Снятие полировальной подошвы

Вставьте рожковый ключ в зазор между полировальной подошвой и крышкой шпинделя и удерживайте выходной вал. Немного поверните полировальную подошву или ключ – при этом будет легче зафиксировать вал ключом.

Нажмите кнопку блокировки и ослабьте полировальную подошву ключом.

Установка полировальной подошвы

Нажмите кнопку блокировки. После этого можно вручную навернуть полировальную подошву на вал. Затяните подошву ключом.

3. Установка и снятие шпинделя

Инструмент оснащен вращающимся валом. Также в комплект поставки входят два орбитальных вала размером 3 мм и 12 мм. Можно установить шпиндель как показано на приведенном ниже рисунке.



Нажмите кнопку блокировки.

Установите входящий в комплект ключ так, чтобы два штырька на ключе попали в отверстия или пазы на орбитальных колесах, и затяните или ослабьте орбитальные валы. После установки проверьте, что вал плотно затянут.

ИНСТРУКЦИЯ ПО ЭКСПЛУАТАЦИИ

совмещенная с паспортом изделия

HUBERTH

Аккумуляторная полировальная машинка Nano

Вер. 2 / 2022-06-28

ОБСЛУЖИВАНИЕ И КОНТРОЛЬ



Перед проведением любых проверок и технического обслуживания достаньте аккумулятор.

Проверка винтов

Ослабление винтов представляет опасность. Регулярно проверяйте плотность их затяжки.



Использование инструмента с ослабленными винтами крайне опасно.

Проверка пыли

Пыль можно очистить мягкой тканью, смоченной в мыльной воде.

Не используйте отбеливатель, хлор, бензин или разбавитель, поскольку они могут повредить пластик.

ХРАНЕНИЕ ИНСТРУМЕНТА / УТИЛИЗАЦИЯ АККУМУЛЯТОРА

Храните устройство при температуре ниже 40°C в недоступном для детей месте.



Не утилизируйте изношенный аккумулятор. При сжигании аккумулятор может взорваться. Приобретенное вами изделие содержит перезаряжаемый аккумулятор. Аккумулятор подлежит переработке. После истечения срока службы аккумулятора его утилизация с коммунально-бытовыми отходами может быть запрещена различными государственными и местными законами. Уточните информацию о возможных вариантах переработки или утилизации у местных органов власти, ответственных за работу с твердыми бытовыми отходами.

ОБСЛУЖИВАНИЕ И РЕМОНТ

Для любых качественных электроинструментов в определенный момент потребуется сервисное обслуживание или замена деталей в связи с износом при нормальном использовании. Для использования только одобренных запчастей при сервисном обслуживании и ремонте обязательно обращайтесь к квалифицированным специалистам.

УСЛОВИЯ ГАРАНТИИ

1. На случай наличия производственных дефектов у оборудования предоставляется гарантия сроком на 1 год от даты установки или 13 месяцев от даты отгрузки с завода-изготовителя, в зависимости от того, какой срок истечет раньше.
2. Убедитесь в том, что к оборудованию подведено надлежащее электрическое питание и заземление (смотри технические характеристики установки и примечания).

ИНСТРУКЦИЯ ПО ЭКСПЛУАТАЦИИ

совмещенная с паспортом изделия

HUBERTH

**Аккумуляторная полировальная
машинка Nano**

Вер. 2 / 2022-06-28

Высокое напряжение может повредить компоненты оборудования, что может привести к выходу установки из строя или возникновению опасности поражения электрическим током.

При несоблюдении данного условия гарантия аннулируется.

3. Вследствие опасности поражения электрическим током устранение неисправностей должно производиться только квалифицированным / уполномоченным персоналом.

При разборке оборудования / несанкционированных действиях либо проведении технического обслуживания персоналом, не имеющим соответствующий допуск, гарантия аннулируется.

5. В случае использования оборудования не по назначению гарантия аннулируется.

6. Оборудование должно устанавливаться внутри помещения и должно быть защищено от попадания прямых солнечных лучей, атмосферных осадков и влаги.

В случае если оборудование подвергается воздействию прямых солнечных лучей, атмосферных осадков и влаги, гарантия аннулируется.

7. В случае если транспортировка, подъем, распаковывание, установка, сборка, запуск, испытания, ремонт и техническое обслуживание оборудования осуществляются неквалифицированным персоналом, производитель не несет ответственности за случаи нанесения вреда здоровью и материального ущерба.

8. ЗАПРЕЩАЕТСЯ снимать или модифицировать компоненты оборудования, так как это может негативно отразиться на применении оборудования по назначению. При необходимости внесения каких-либо конструктивных изменений / проведения ремонта проконсультируйтесь с производителем.

СРОКИ СЛУЖБЫ И ХРАНЕНИЯ

Назначенный срок службы – 3 года.

Назначенный срок хранения – без ограничения (при указанных условиях хранения).

Назначенный ресурс – не установлен.

ИНСТРУКЦИЯ ПО ЭКСПЛУАТАЦИИ

совмещенная с паспортом изделия

HUBERTH

Аккумуляторная полировальная машинка Nano

Вер. 2 / 2022-06-28

СЕРТИФИКАТЫ

ЕВРАЗИЙСКИЙ ЭКОНОМИЧЕСКИЙ СОЮЗ

СЕРТИФИКАТ СООТВЕТСТВИЯ

№ ЕАЭС RU C-CN.НЭ23.А.00566/22

Серия **RU** № **0279775**

ОРГАН ПО СЕРТИФИКАЦИИ Орган по сертификации продукции, процессов и услуг Общества с ограниченной ответственностью «НЕЗАВИСИМАЯ ОЦЕНКА КАЧЕСТВА». Место нахождения (адрес юридического лица): 196650, РОССИЯ, город Санкт-Петербург, город Колпино, улица Финляндская, дом 17, корпус 4, строение 1, помещение 17Н, комната 214, рабочее место 5. Адрес места осуществления деятельности: 195197, РОССИЯ, город Санкт-Петербург, проспект Полостровский, 59Х, помещение 3. Уникальный номер записи об аккредитации в реестре аккредитованных лиц: RA.RU.11HE23. Дата решения об аккредитации: 10.08.2021.
Телефон: +78124707067
Адрес электронной почты: info@nok-cert.ru

ЗАЯВИТЕЛЬ ОБЩЕСТВО С ОГРАНИЧЕННОЙ ОТВЕТСТВЕННОСТЬЮ "2К ИМПОРТ"
Место нахождения (адрес юридического лица) и адрес места осуществления деятельности: 143005, Россия, Московская область, город Одинцово, улица Говорова, 165А
Основной государственный регистрационный номер 1115032000412.
Телефон: +74959880979 Адрес электронной почты: cert@colorcenter.ru

ИЗГОТОВИТЕЛЬ PHX REFINISH CO., LIMITED
Место нахождения (адрес юридического лица) и адрес места осуществления деятельности по изготовлению продукции: Китай, 5F -4, Qiannianzhou Plaza, 2 Naoyun Rd., 311112 Hangzhou

ПРОДУКЦИЯ Инструмент механизированный электрический: электрические полировальные машинки, торговой марки HUBERTH, модели: RP2077180 - 5000 штук; RP2077185- 5000 штук; RP2077186- 5000 штук; RP2077187- 5000 штук; RP2077188- 5000 штук RP2077189- 5000 штук. Продукция изготовлена в соответствии с Директивами 2014/35/EU «Низковольтное оборудование»; 2006/42/ЕС «Машины и механизмы»; 2014/30/EU «Электромагнитная совместимость».
Партия - 30000 штук, Контракт № PHN-03/2019 от 02.03.2019, Дополнение № 2 от 06.12.2021

КОД ТН ВЭД ЕАЭС 8467295900

СООТВЕТСТВУЕТ ТРЕБОВАНИЯМ
Технического регламента Таможенного союза "О безопасности низковольтного оборудования" (ТР ТС 004/2011)
Технического регламента Таможенного союза "О безопасности машин и оборудования" (ТР ТС 010/2011)
Технического регламента Таможенного союза "Электромагнитная совместимость технических средств" (ТР ТС 020/2011)

СЕРТИФИКАТ СООТВЕТСТВИЯ ВЫДАН НА ОСНОВАНИИ Протокола испытаний № 21616ИЛНВО от 23.06.2022 года, выданного Испытательным центром Общества с ограниченной ответственностью "ПРОММАШ ТЕСТ" (уникальный номер записи об аккредитации в реестре аккредитованных лиц RA.RU.21BC05) обоснования безопасности; руководства по эксплуатации; паспорта
Схема сертификации: 3с

ДОПОЛНИТЕЛЬНАЯ ИНФОРМАЦИЯ Сведения о стандартах, в результате применения которых на добровольной основе обеспечивается соблюдение требований технического регламента, указаны в приложении бланк №0870602. Срок службы: 3 года. Срок хранения в соответствии с эксплуатационной документацией. Условия хранения: от -10°C до +35°C при относительной влажности до 70% и отсутствии конденсации паров воды.

СРОК ДЕЙСТВИЯ С 28.06.2022 **ПО** не установлен

ВКЛЮЧИТЕЛЬНО

Руководитель (уполномоченное лицо) органа по сертификации *И.И.И.* (подпись) Ивакина Ирина Тамазовна (ф.и.о.)
Эксперт (эксперт-аудитор) (эксперты (эксперты-аудиторы)) *А.А.А.* (подпись) Коваль Алёна Юрьевна (ф.и.о.)

«НЕЗАВИСИМАЯ ОЦЕНКА КАЧЕСТВА» М.П. «САНКТ-ПЕТЕРБУРГ»

ИНСТРУКЦИЯ ПО ЭКСПЛУАТАЦИИ

совмещенная с паспортом изделия

HUBERTH

Аккумуляторная полировальная машинка Nano

Вер. 2 / 2022-06-28

ЕВРАЗИЙСКИЙ ЭКОНОМИЧЕСКИЙ СОЮЗ

ПРИЛОЖЕНИЕ

К СЕРТИФИКАТУ СООТВЕТСТВИЯ № ЕАЭС RU C-CN.HE23.A.00566/22
 Серия **RU** № **0870602**

Сведения о национальных стандартах (сводах правил), применяемых на добровольной основе для соблюдения требований технических регламентов

Обозначение национального стандарта или свода правил	Наименование национального стандарта или свода правил	Подтверждение требованиям национального стандарта или свода правил
ГОСТ Р МЭК 60745-1-2009	"Машины ручные электрические. Безопасность и методы испытаний. Часть 1. Общие требования"	
ГОСТ Р МЭК 60745-2-3-2011	"Машины ручные электрические. Безопасность и методы испытаний. Часть 2-3. Частные требования к шлифовальным, дисковым шлифовальным и полировальным машинам с вращательным движением рабочего инструмента"	
ГОСТ EN 62233-2013	"Методы измерений электромагнитных полей, создаваемых бытовыми и аналогичными электрическими приборами, в части их воздействия на человека"	раздел 6
ГОСТ 30804.3.2-2013 (IEC 61000-3-2:2009)	"Совместимость технических средств электромагнитная. Эмиссия гармонических составляющих тока техническими средствами с потребляемым током не более 16 А (в одной фазе). Нормы и методы испытаний"	разделы 5 и 7
ГОСТ 30804.3.3-2013 (IEC 61000-3-3:2008)	"Совместимость технических средств электромагнитная. Ограничение изменений напряжения, колебаний напряжения и фликера в низковольтных системах электроснабжения общего назначения. Технические средства с потребляемым током не более 16 А (в одной фазе), подключаемые к электрической сети при несоблюдении определенных условий подключения. Нормы и методы испытаний"	разделы 4 и 6
ГОСТ 30805.14.1-2013 (CISPR 14-1:2005)	"Совместимость технических средств электромагнитная. Бытовые приборы, электрические инструменты и аналогичные устройства. Радиопомехи промышленные. Нормы и методы измерений"	раздел 4
ГОСТ 30805.14.2-2013 (CISPR 14-2:2001)	"Совместимость технических средств электромагнитная. Бытовые приборы, электрические инструменты и аналогичные устройства. Устойчивость к электромагнитным помехам. Требования и методы испытаний"	разделы 4 и 5, подраздел 7.2



Руководитель (уполномоченное лицо) органа по сертификации *И.И.И.*

Эксперт (эксперт-аудитор) (эксперты (эксперты-аудиторы)) *К.К.К.*

Ивакина Ирина Тамазовна (Ф.И.О.)

Коваль Алёна Юрьевна (Ф.И.О.)

АО «Синтез» Москва 2020 г. «6» 13 № 314